

직업탐구영역

1

없는 문항은 모두 2 점씩입니다.

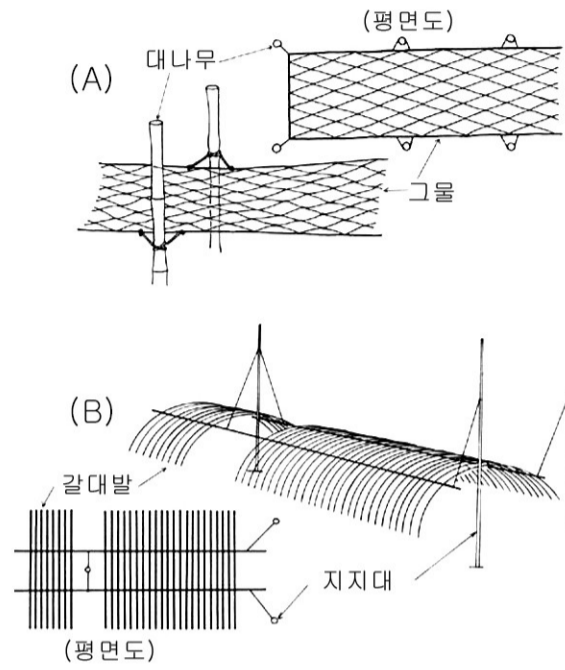

(A)와 (B)에 가장 적합한 양식 대상종에 대한 설명을 <보기>에서 모두 고른 것은? [3 점]

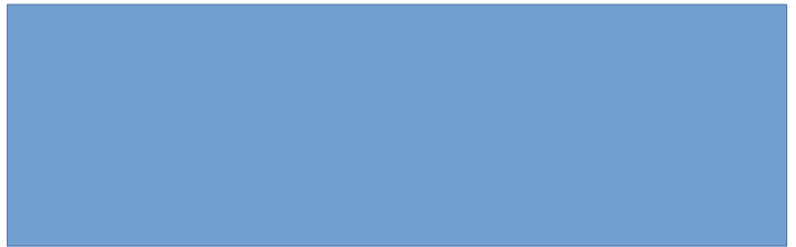

유영 동물 양식 방법에는 (가) 가장 고밀도로 양식할 수 있는 방법, 수심이 깊은 내만이나 면적이 넓은 호수 등에서 (나) 대형 뜬, 밧줄, 그물 등을 이용하여 양식하는 방법, 수량이 충분한 계곡이나 하천 지형 등을 이용하여 사육지에 (다) 물을 연속적으로 흘려 보내는 방법이 있다.

(가) (나) (다)



(가) (나) (다)

살균

밀봉



직업탐구영역

2

연어는 우리나라 남대천에서 인공적으로 수정시켜 일정한 크기까지
기른 다음 바다로 방류하여 그들의 성육장으로 돌려 보내진다 .
그곳에서 성장한 연어는 3~4 년 후에 그들이 태어난 하천으로 산란을
하기 위해 다시 돌아온다 .

(가) (나) (다)

직업탐구영역

3

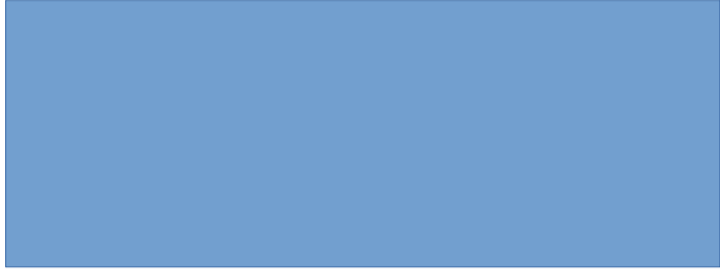

식물이 이용하는 영양 염류의 종류는 많지만 부족되기 쉬운 원소가 있다. 이를 제한 영양 염류라고도 하는데, 담수에서는 질소, 인, (가)이 부족되기 쉬우며, 바다에서는 질소, 인, (나)이 부족되기 쉽다.

(가)

(나)

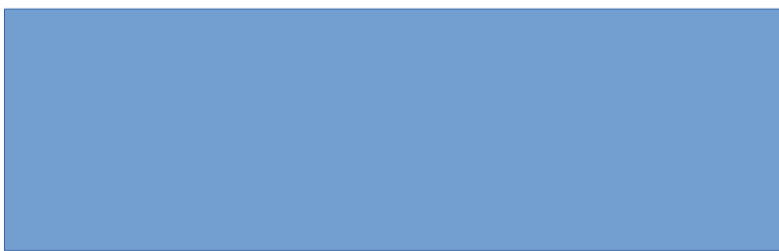

직업탐구영역

4

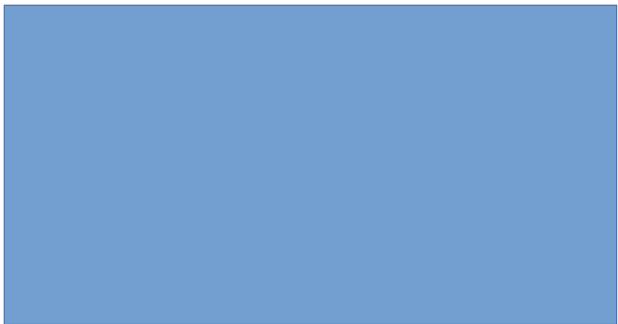
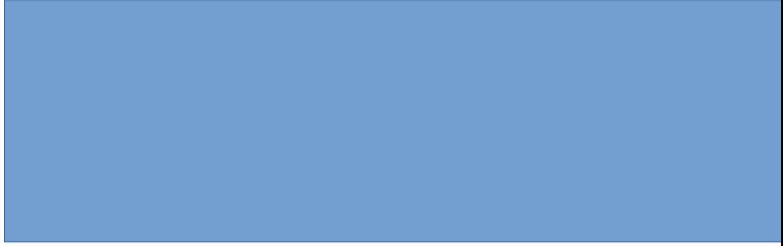

개항 질서법에서 바른 항법은? [3 점]



직업탐구영역

실습선이 A 항에서 출항하여 (가)1 시간에 20 해리를 항주하는 속력으로 (나)2 일간 계속 항행하여 목적지인 B 항에 도착했다.

(가), (나)에 해당하는 선속과 항정을 바르게 짝지은 것은?

(가) (나)

- 유효 기간은 5 년
- 시장, 군수 또는 구청장에게 신고
- 영세 어민이 면허나 허가와 같은 까다로운 절차를 밟지 않고 소규모 어업을 할 수 있도록 하는 제도

직업탐구영역

6



(가), (나), (다)에 사용되는 선저 도료를 바르게 짝지은 것은? [3점]

(가) (나) (다)



직업탐구영역

7

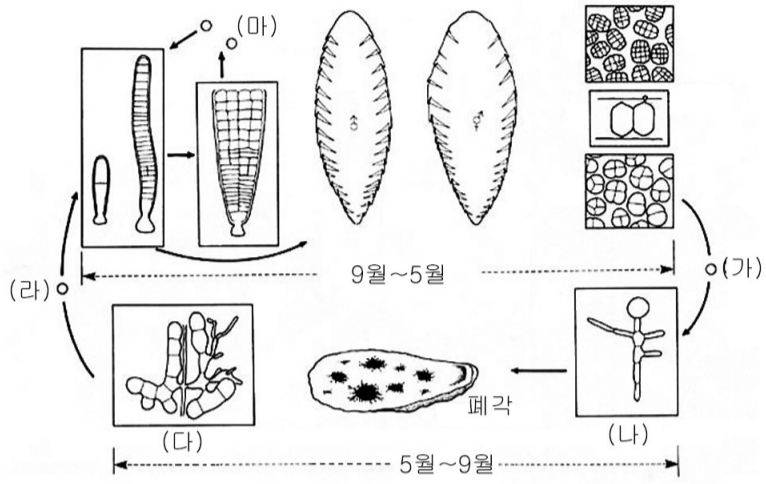

※ 확인 사항

